



Quadro de Áreas de Pisos		
Legenda	Descrição	Área (m²)
	GRAMA	72,86
	LAJE ABRIGOS	3,83
	PISO EM CONCRETO DESEMPOLADO (PISO EXTERNO): LAJE DE PISO COM 10cm, TELA 07/18, MALHA 10x10cm, FIO 2,2mm	544,41
	PISO EM GRANULITE POLIDO (PISO INTERIO)	393,44
	PISO INTERTRAVADO (VAS INTERNAS E ESTACIONAMENTO)	370,20





Quadro de Luminárias			
Símbolo	Cód.	Qtd.	Descrição
[Red Square]	LM01	7	Luminária de embutir de LED quadrado, dimensão de 20 x 20cm ou equivalente. Corpo fabricado em alumínio com acabamento em pintura eletrolítica na cor branco ou cinza. Fixada através de parafusos para gesso. Montada com LED integrado de alta performance 19W branco neutro ou branco frio 4000K - 6500K e driver built.
[Red Square]	LM02	50	Luminária de embutir de LED quadrado, dimensão de 40 x 40cm ou equivalente. Corpo fabricado em alumínio com acabamento em pintura eletrolítica na cor branco ou cinza. Montada com LED integrado de alta performance 36W branco neutro ou branco frio 4000K - 6500K e driver built.
[Red Square]	LM03	18	Luminária de sobreponto arandela lateral. Corpo fabricado em alumínio com acabamento em pintura eletrolítica na cor branco. Montada com LED integrado de alta performance 24W branco neutro ou branco frio 4000K e driver built. Altura eixo a 2,50 do piso acabado.
[Red Square]	LM04	3	Luminária de sobreponto de LED quadrado, dimensão de 20 x 20cm ou equivalente. Corpo fabricado em alumínio com acabamento em pintura eletrolítica na cor branco ou cinza. Fixada através de parafusos para gesso. Montada com LED integrado de alta performance 19W branco neutro ou branco frio 4000K - 6500K e driver built.
[Red Square]	LM05	25	Luminária de embutir de LED quadrado, dimensão de 40 x 40cm ou equivalente. Corpo fabricado em alumínio com acabamento em pintura eletrolítica na cor branco ou cinza. Montada com LED integrado de alta performance 40W branco neutro ou branco frio 4000K - 6500K e driver built.
[Red Square]	LM06	26	Luminária tipo arandela quadrada. Corpo fabricado em alumínio com acabamento em pintura eletrolítica na cor branco. Montada com LED integrado de alta performance 6W neutro 4000K e driver built.
[Red Square]	LM07	6	Luminária de piso. Corpo fabricado em alumínio com acabamento em pintura eletrolítica na cor branca. Montada com LED integrado de alta performance 7W neutro 4000K e driver built.

Quadro de Áreas de Forro		
Legenda	Descrição	Área (m²)
[White Box]	FORRO DE GESSO ACARTONADO	427,19

PLANTA FORRO E LUMINOTÉCNICO  
Escala: 1/50

TÍTULO DO PROJETO  
**UNIDADE BÁSICA DE SAÚDE - PORTE 1**

PROPRIETÁRIO  
**MINISTÉRIO DA SAÚDE**  
SECRETARIA DE ATENÇÃO PRIMÁRIA À SAÚDE  
CNPJ  
00.394.544/0108-14

ENCOMENDADOR  
Secretaria de Atenção Primária à Saúde  
Esplanada dos Ministérios Bloco G Edifício Sede - Ministério da Saúde  
CEP 70.195-900 - Brasília- DF

TÍTULO DO PROJETO  
**FORRO E LUMINOTÉCNICO**

DESCRIÇÃO DA ETAPA  
**PROJETO EXECUTIVO**

NOME PRONCHIA: AROLDINO  
MS\_UBS1\_PE\_AQ 05.12\_R00

REVISÃO  
R01

UNIDADE  
METROS

DATA  
04/09/2024

ESCALA  
INDICADA

DIRETOS AUTÓGRAFOS RESEARCHER CONFORME LEGISLAÇÃO NACIONAL E INTERNACIONAL

FOLHA Nº  
118/114-84.10



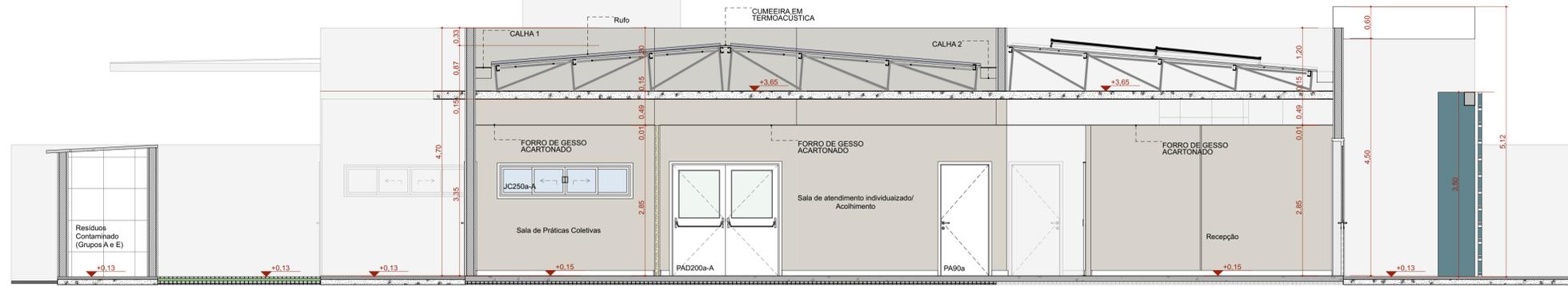

A Corte AA

Escala: 1:50

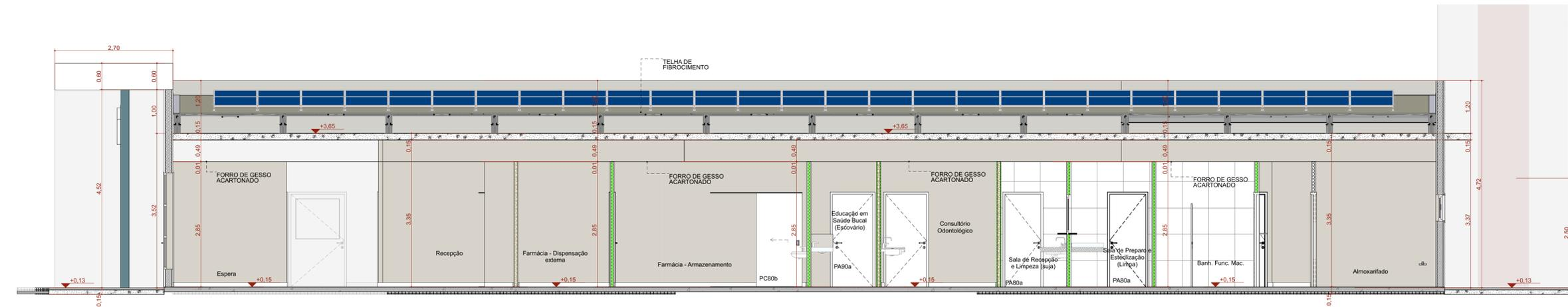

B Corte BB

Escala: 1:50

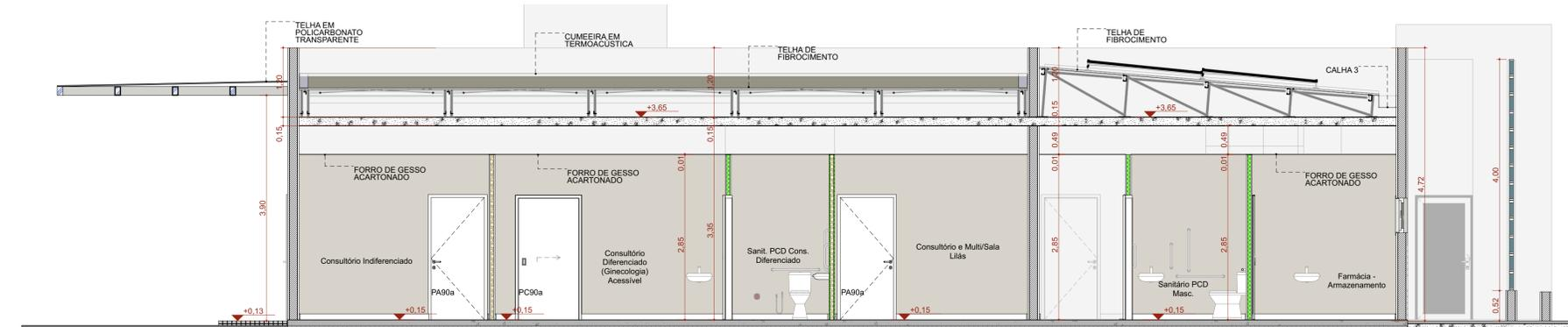

C Corte CC

Escala: 1:50

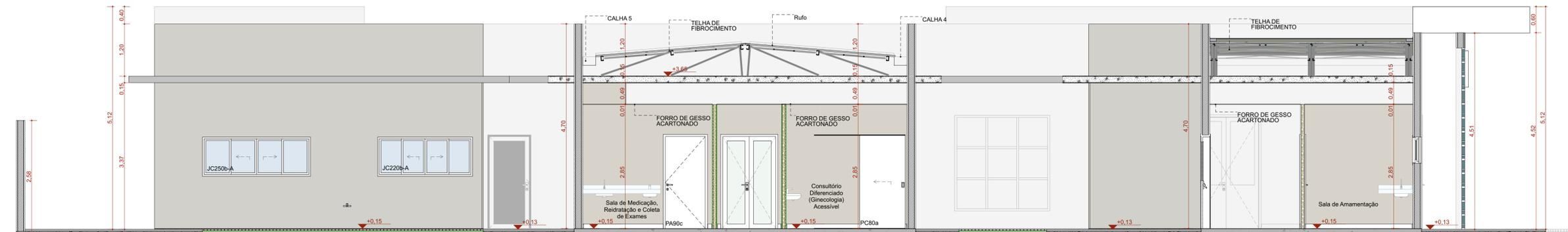

D Corte DD

Escala: 1:50

TÍTULO DO PROJETO  
**UNIDADE BÁSICA DE SAÚDE - PORTE 1**

PROPRIETÁRIO  
**MINISTÉRIO DA SAÚDE**  
SECRETARIA DE ATENÇÃO PRIMÁRIA À SAÚDE

CNPJ  
**00.394.544/0108-14**

ENDEREÇO  
Secretaria de Atenção Primária à Saúde  
Esplanada dos Ministérios Bloco G Edifício Sede - Ministério da Saúde  
CEP 70. 058-900 - Brasília- DF

TÍTULO DA PRANCHA

**CORTES**

DESCRIÇÃO DA ETAPA

PROJETO EXECUTIVO

NOME PRANCHA - ARQUIVO  
**MS\_UBS1\_PE\_AQ 06.12\_R01**

REVISÃO  
**R01**

UNIDADE  
**METROS**

DATA  
**04/09/2024**

ESCALA  
**INDICADA**

DIREITOS AUTORAIS RESERVADOS CONFORME LEGISLAÇÃO NACIONAL E INTERNACIONAL

FOLHA 11 ESTEND.  
97,10 x 59,40



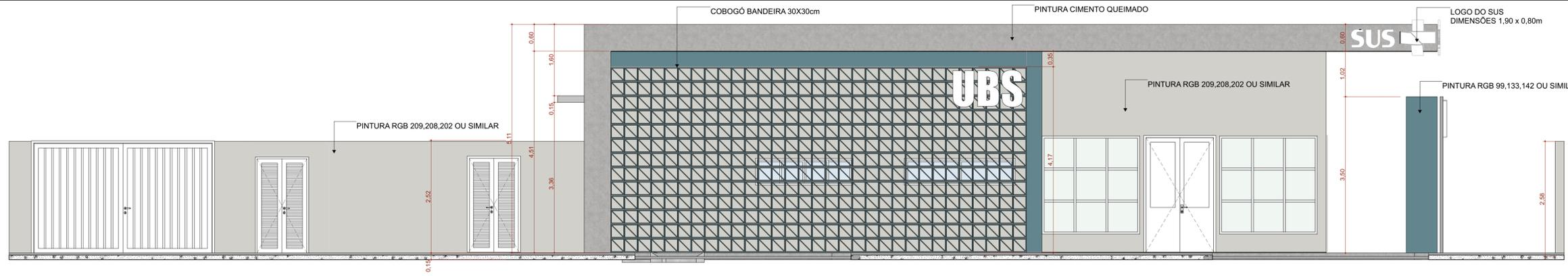

**F1 FACHADA FRONTAL**  
Escala: 1:50

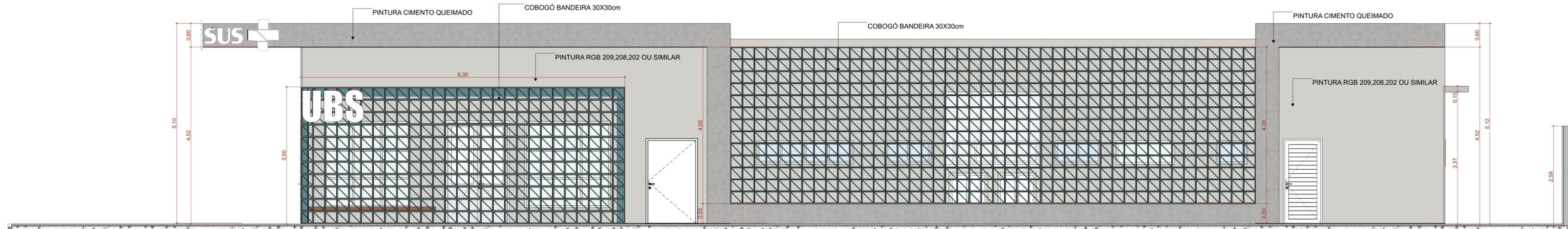

**F2 FACHADA DIREITA**  
Escala: 1:50

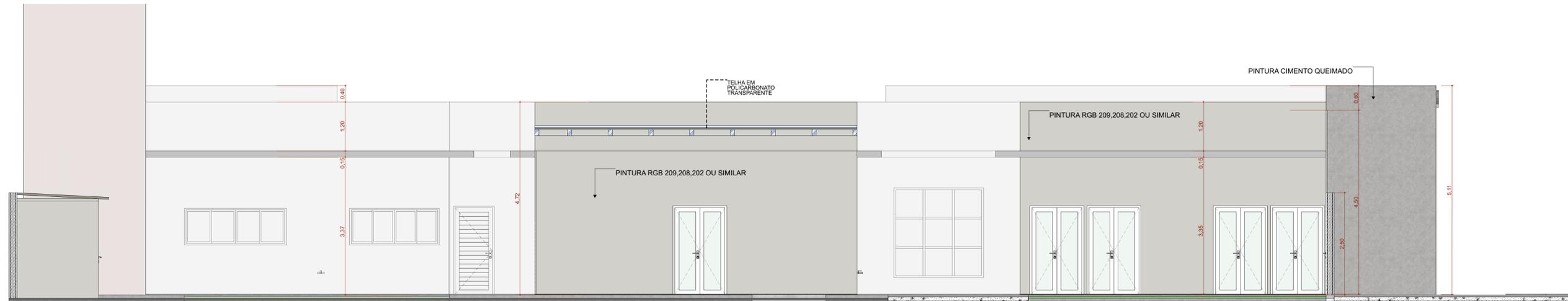

**F4 FACHADA ESQUERDA**  
Escala: 1:50

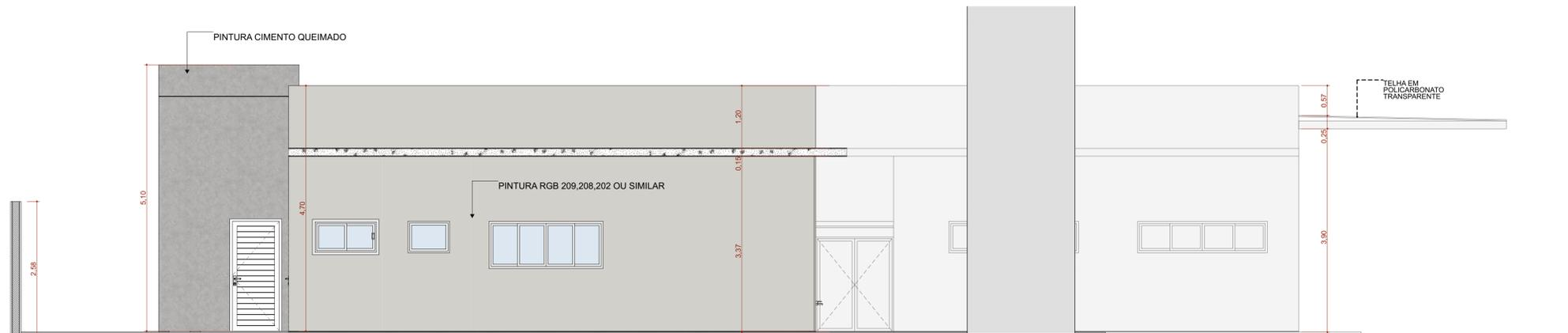

**F3 FACHADA FUNDO**  
Escala: 1:50

TÍTULO DO PROJETO  
**UNIDADE BÁSICA DE SAÚDE - PORTE 1**

PROPRIETÁRIO  
**MINISTÉRIO DA SAÚDE**  
SECRETARIA DE ATENÇÃO PRIMÁRIA À SAÚDE  
CNPJ

**00.394.544/0108-14**  
ENDEREÇO  
Secretaria de Atenção Primária à Saúde  
Esplanada dos Ministérios Bloco G Edifício Sede - Ministério da Saúde  
CEP 70. 058-900 - Brasília- DF

TÍTULO DA PRANCHA  
**FACHADAS**

DESCRIÇÃO DA ETAPA  
**PROJETO EXECUTIVO**

NOME PRANCHA-ARQUIVO <b>MS_UBS1_PE_AQ_07.12_R01</b>	REVISÃO <b>R01</b>	UNIDADE <b>METROS</b>	DATA <b>04/09/2024</b>	ESCALA <b>INDICADA</b>
--	-----------------------	--------------------------	---------------------------	---------------------------

DIREITOS AUTORAIS RESERVADOS CONFORME LEGISLAÇÃO NACIONAL E INTERNACIONAL  
FOLHA A1 ESTEND.  
97,10 x 59,40



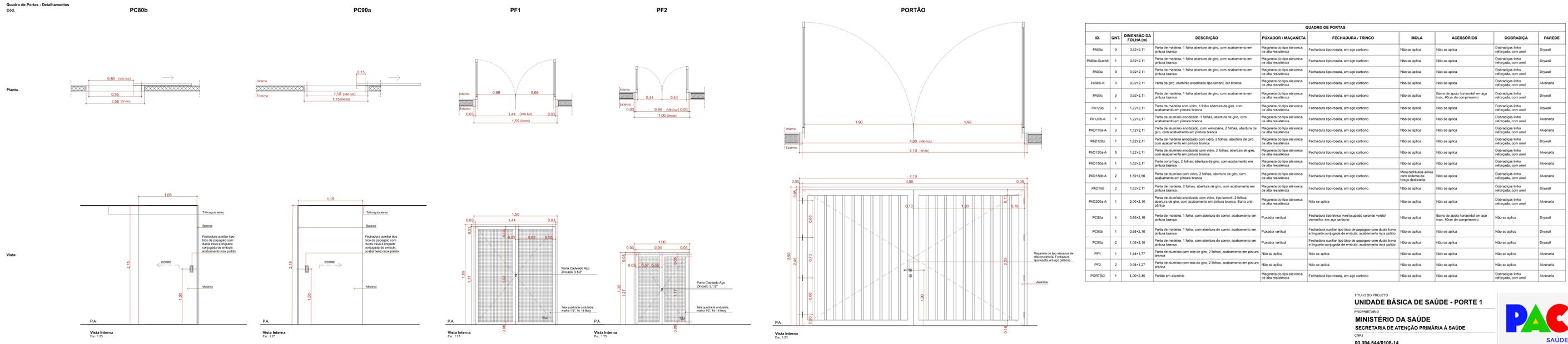
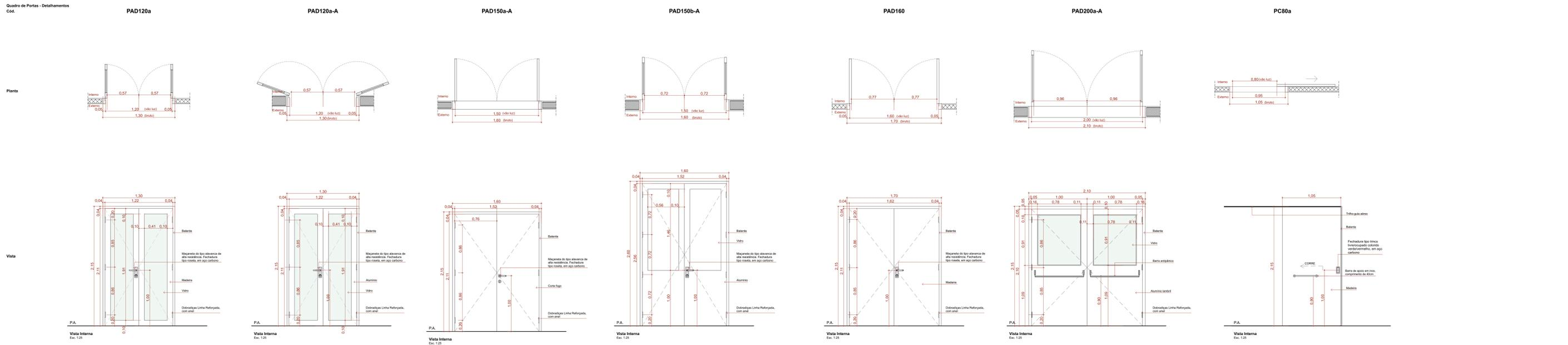
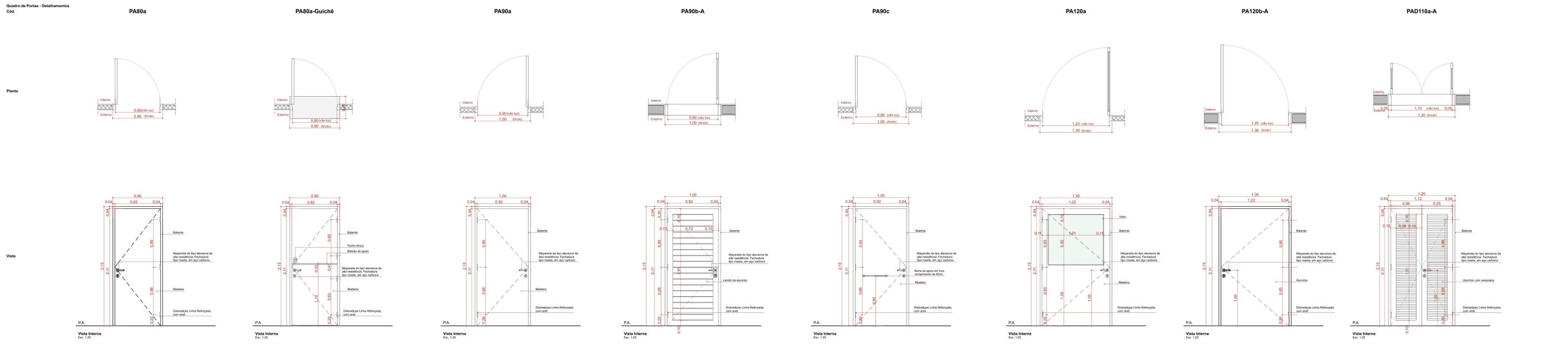

QUADRO DE PORTAS									
ID.	QTD.	DIMENSÃO DA FOLHA (m)	DESCRIÇÃO	PUXADOR / MACANETA	FECHADURA / TRINCO	MOLA	ACESSÓRIOS	DOBRADÇA	PARADE
PA80a	9	0,82x2,11	Porta de madeira, 1 folha abertura de giro, com acabamento em pintura branca	Maçaneta do tipo alavanca de alta resistência	Fechadura tipo rosca, em aço carbono	Não se aplica	Não se aplica	Dobradças linha reforçada, com anel	Drywall
PA80a-Guichê	1	0,82x2,11	Porta de madeira, 1 folha abertura de giro, com acabamento em pintura branca	Maçaneta do tipo alavanca de alta resistência	Fechadura tipo rosca, em aço carbono	Não se aplica	Não se aplica	Dobradças linha reforçada, com anel	Drywall
PA90a	9	0,92x2,11	Porta de madeira, 1 folha abertura de giro, com acabamento em pintura branca	Maçaneta do tipo alavanca de alta resistência	Fechadura tipo rosca, em aço carbono	Não se aplica	Não se aplica	Dobradças linha reforçada, com anel	Drywall
PA90b-A	3	0,92x2,11	Porta de alumínio anodizado tipo lantel, com lantel	Maçaneta do tipo alavanca de alta resistência	Fechadura tipo rosca, em aço carbono	Não se aplica	Não se aplica	Dobradças linha reforçada, com anel	Alvenaria
PA90c	3	0,92x2,11	Porta de madeira, 1 folha abertura de giro, com acabamento em pintura branca	Maçaneta do tipo alavanca de alta resistência	Fechadura tipo rosca, em aço carbono	Não se aplica	Barras de apoio horizontal em aço inox, 40cm de comprimento	Dobradças linha reforçada, com anel	Drywall
PA120a	1	1,22x2,11	Porta de madeira com vidro, 1 folha abertura de giro, com acabamento em pintura branca	Maçaneta do tipo alavanca de alta resistência	Fechadura tipo rosca, em aço carbono	Não se aplica	Não se aplica	Dobradças linha reforçada, com anel	Drywall
PA120b-A	1	1,22x2,11	Porta de alumínio anodizado, com veneziana, 2 folhas, abertura de giro, com acabamento em pintura branca	Maçaneta do tipo alavanca de alta resistência	Fechadura tipo rosca, em aço carbono	Não se aplica	Não se aplica	Dobradças linha reforçada, com anel	Alvenaria
PAD120a	1	1,22x2,11	Porta de madeira anodizada com vidro, 2 folhas, abertura de giro, com acabamento em pintura branca	Maçaneta do tipo alavanca de alta resistência	Fechadura tipo rosca, em aço carbono	Não se aplica	Não se aplica	Dobradças linha reforçada, com anel	Drywall
PAD120a-A	5	1,22x2,11	Porta de madeira anodizada com vidro, 2 folhas, abertura de giro, com acabamento em pintura branca	Maçaneta do tipo alavanca de alta resistência	Fechadura tipo rosca, em aço carbono	Não se aplica	Não se aplica	Dobradças linha reforçada, com anel	Alvenaria
PAD150a-A	1	1,52x2,11	Porta cortiça faga, 2 folhas, abertura de giro, com acabamento em pintura branca	Maçaneta do tipo alavanca de alta resistência	Fechadura tipo rosca, em aço carbono	Não se aplica	Não se aplica	Dobradças linha reforçada, com anel	Alvenaria
PAD150b-A	2	1,52x2,56	Porta de alumínio anodizado, com veneziana, 2 folhas, abertura de giro, com acabamento em pintura branca	Maçaneta do tipo alavanca de alta resistência	Fechadura tipo rosca, em aço carbono	Não se aplica	Mola horizontal interna com sistema de trava deslizante	Dobradças linha reforçada, com anel	Alvenaria
PAD160	2	1,52x2,11	Porta de madeira, 2 folhas, abertura de giro, com acabamento em pintura branca	Maçaneta do tipo alavanca de alta resistência	Fechadura tipo rosca, em aço carbono	Não se aplica	Não se aplica	Dobradças linha reforçada, com anel	Drywall
PAD200a-A	1	2,02x2,10	Porta de alumínio anodizado com vidro, tipo lantel, 2 folhas, abertura de giro, com acabamento em pintura branca. Barra anti-panico	Maçaneta do tipo alavanca de alta resistência	Não se aplica	Não se aplica	Não se aplica	Dobradças linha reforçada, com anel	Alvenaria
PC80a	4	0,82x2,10	Porta de madeira, 1 folha, com abertura de correia, acabamento em pintura branca	Puxador vertical	Fechadura tipo trinco lantelado colorido verde/vermelho, em aço carbono	Não se aplica	Barras de apoio horizontal em aço inox, 40cm de comprimento	Não se aplica	Drywall
PC80b	1	0,92x2,10	Porta de madeira, 1 folha, com abertura de correia, acabamento em pintura branca	Puxador vertical	Fechadura auxiliar tipo lantel de paguagem com dupla trava e lingueta corrigida de embutir, acabamento inox polido	Não se aplica	Não se aplica	Não se aplica	Drywall
PC90a	2	1,05x2,10	Porta de madeira, 1 folha, com abertura de correia, acabamento em pintura branca	Puxador vertical	Fechadura auxiliar tipo lantel de paguagem com dupla trava e lingueta corrigida de embutir, acabamento inox polido	Não se aplica	Não se aplica	Não se aplica	Drywall
PF1	1	1,44x1,77	Porta de alumínio com tela de giro, 2 folhas, acabamento em pintura branca	Não se aplica	Não se aplica	Não se aplica	Não se aplica	Dobradças linha reforçada, com anel	Alvenaria
PF2	2	0,84x1,27	Porta de alumínio com tela de giro, 2 folhas, acabamento em pintura branca	Não se aplica	Não se aplica	Não se aplica	Não se aplica	Dobradças linha reforçada, com anel	Alvenaria
PORTÃO	1	4,02x2,46	Portão em alumínio	Maçaneta do tipo alavanca de alta resistência	Fechadura tipo rosca, em aço carbono	Não se aplica	Não se aplica	Dobradças linha reforçada, com anel	Alvenaria

Quadro de Janelas - Detalhamento  
CÓD.

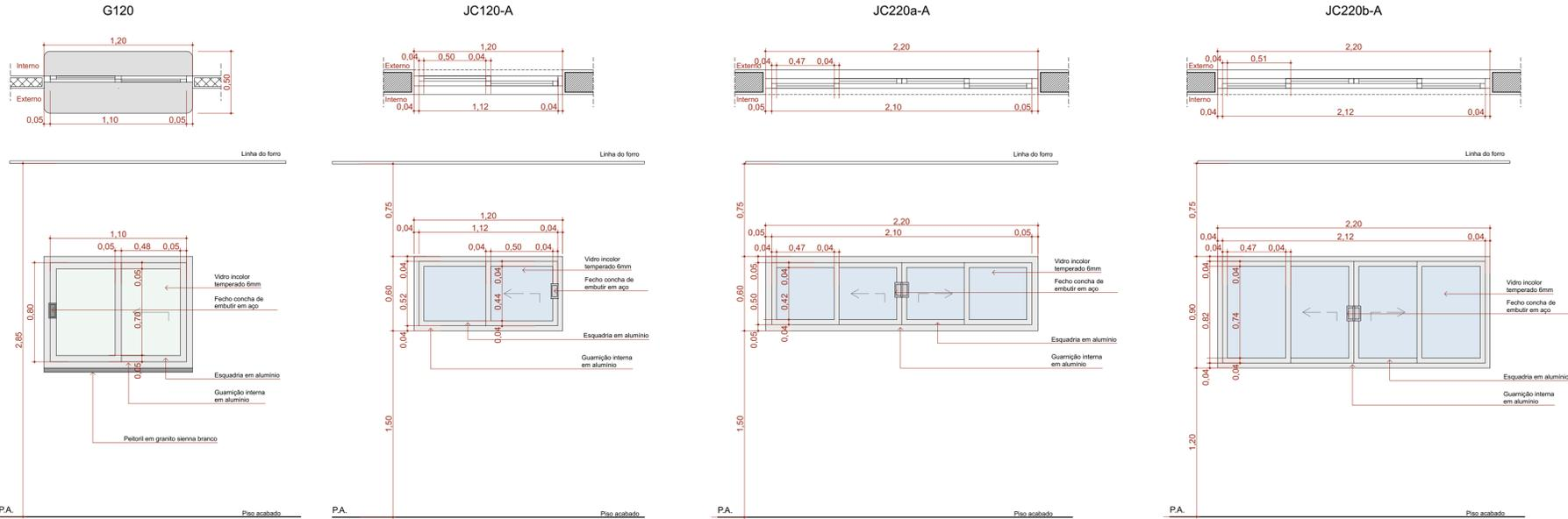

Quadro de Janelas - Detalhamento  
CÓD.

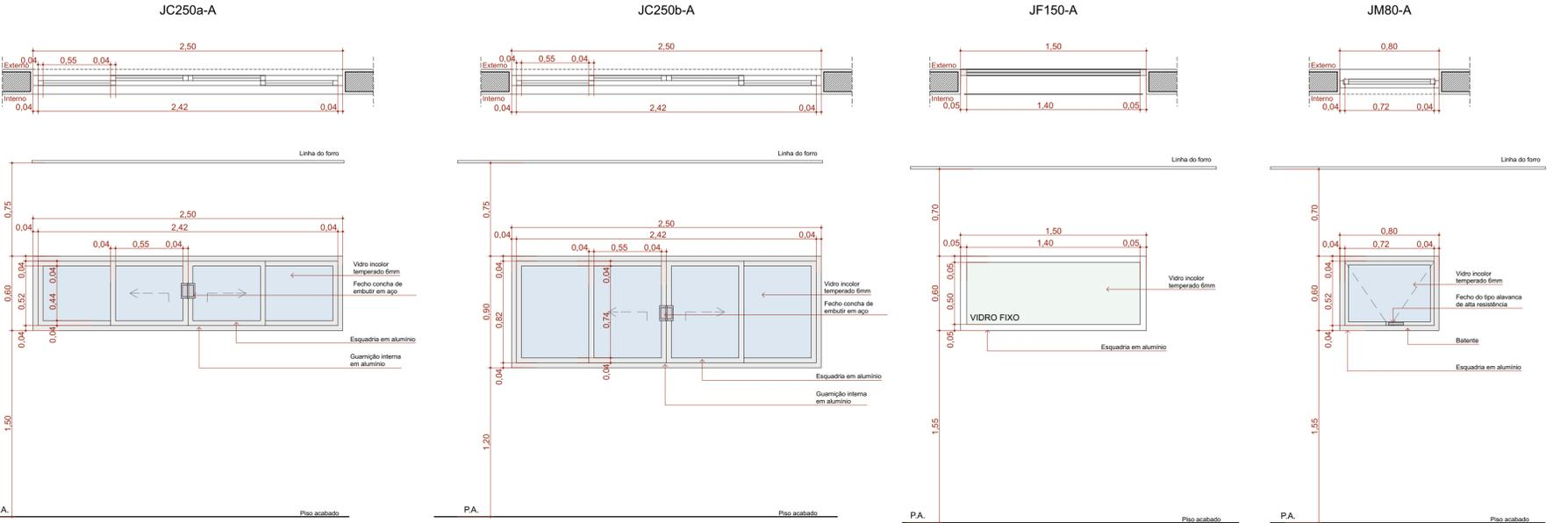

Quadro de Janelas - Detalhamento  
CÓD.

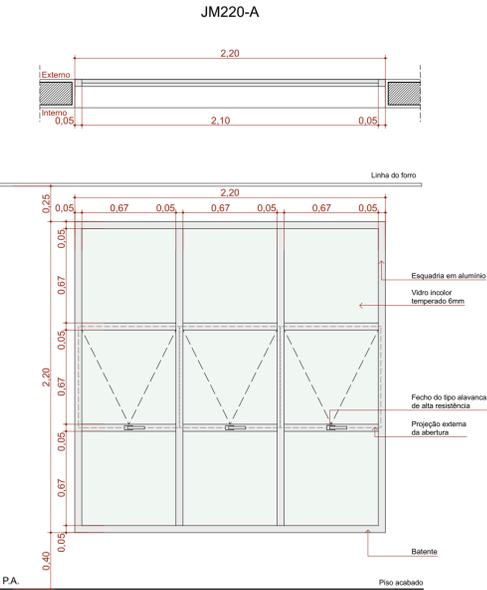

ID	QNT.	DIMENSÃO (m)	ALTURA PEITORIL	DESCRIÇÃO	FECHO	DOBRADIÇA	PAREDE
C1	1	8,30x3,50	0,13	Cobogó	Não se aplica	Não se aplica	Alvenaria
C2	1	13,45x4,00	0,65	Cobogó	Não se aplica	Não se aplica	Alvenaria
C3	1	9,35x4,17	0,13	Cobogó	Não se aplica	Não se aplica	Alvenaria
G120	2	1,20x0,90	1,20	Janela de correr com estrutura de alumínio anodizado branco, com vidro, com peitoril em granito siena branco com largura de 50cm.	Fecho concha de embutir, em aço acetinado, 2 peças	Não se aplica	Drywall
JC120-A	3	1,20x0,60	1,50	Janela de alumínio anodizado branco, abertura tipo de correr, 2 folhas.	Fecho concha de embutir, em aço acetinado, 2 peças	Não se aplica	Alvenaria
JC220a-A	2	2,20x0,60	1,50	Janela de alumínio anodizado branco, abertura tipo de correr, 4 folhas.	Fecho concha de embutir, em aço acetinado, 2 peças	Não se aplica	Alvenaria
JC220b-A	2	2,20x0,90	1,20	Janela de alumínio anodizado branco, abertura tipo de correr, 4 folhas.	Fecho concha de embutir, em aço acetinado, 2 peças	Não se aplica	Alvenaria
JC250a-A	10	2,50x0,60	1,50	Janela de alumínio anodizado branco, abertura tipo de correr, 4 folhas.	Fecho concha de embutir, em aço acetinado, 2 peças	Não se aplica	Alvenaria
JC250b-A	1	2,50x0,90	1,20	Janela de alumínio anodizado branco, abertura tipo de correr, 4 folhas.	Fecho concha de embutir, em aço acetinado, 2 peças	Não se aplica	Alvenaria
JF150-A	1	1,50x0,60	1,50	Janela de alumínio anodizado branco, visor fixo, 01 folha	Não se aplica	Não se aplica	Alvenaria
JM80-A	3	0,80x0,60	1,50	Janela de alumínio anodizado branco, abertura tipo maxim-ar, 1 folha	Fecho tipo alavanca	Braço articulado	Alvenaria
JM220-A	5	2,20x2,20	0,40	Janela de alumínio anodizado branco, abertura tipo maxim-ar	Fecho tipo alavanca	Braço articulado	Alvenaria

TÍTULO DO PROJETO  
**UNIDADE BÁSICA DE SAÚDE - PORTE 1**

PROPRIETÁRIO  
**MINISTÉRIO DA SAÚDE**  
SECRETARIA DE ATENÇÃO PRIMÁRIA À SAÚDE

CNPJ  
00.394.544/0108-14

ENDEREÇO  
Secretaria de Atenção Primária à Saúde  
Esplanada dos Ministérios Bloco G Edifício Sede - Ministério da Saúde  
CEP 70.058-900 - Brasília-DF

TÍTULO DA PRANCHA  
**DETALHAMENTO DE JANELAS**

DESCRIÇÃO DA ETAPA  
**PROJETO EXECUTIVO**

NOME: PRANCHA - ARQUIVO <b>MS_UBS1_PE_AQ 09.12_R00</b>	REVISÃO <b>R01</b>	UNIDADE <b>METROS</b>	DATA <b>04/09/2024</b>	ESCALA <b>INDICADA</b>
---	-----------------------	--------------------------	---------------------------	---------------------------

DIREITOS AUTORAIS RESERVADOS CONFORME LEGISLAÇÃO NACIONAL E INTERNACIONAL



FOLHA 01  
84,10 x 59,40

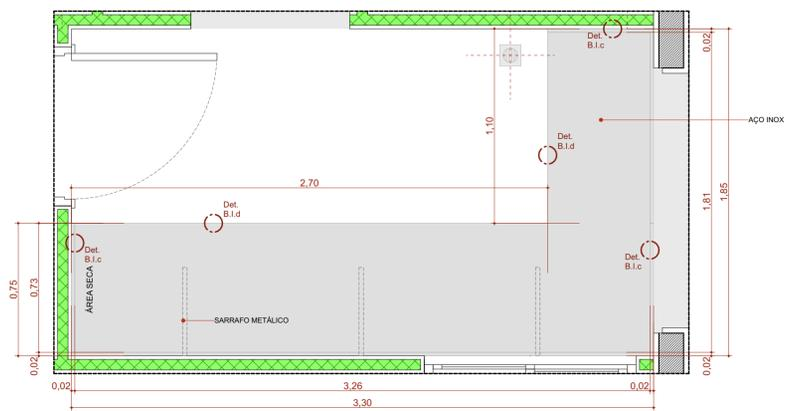

**B.I.330de**

Escala:1:20

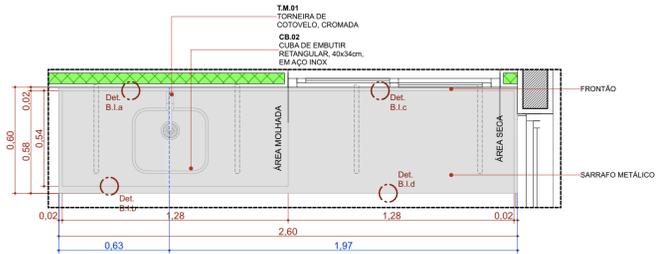

**B.IC.260d**

Escala:1:20

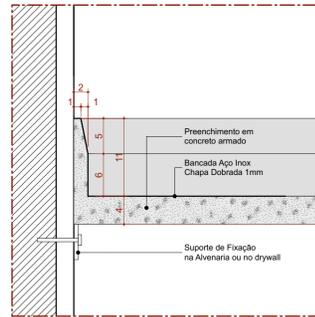

**Det. B.I.a**  
Bancada de Inox  
Detalhe Frontão - Área Molhada

Escala 1:5

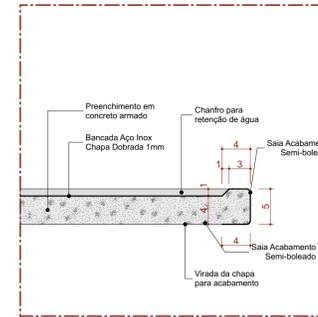

**Det. B.I.b**  
Bancada de Inox  
Detalhe Saia - Área Molhada

Escala 1:5

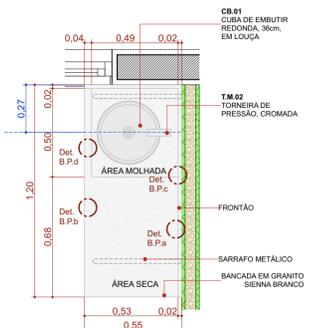

**B.PC.120e**

Escala:1:20

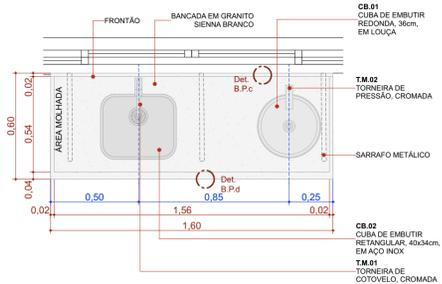

**B.PC.160**

Escala:1:20

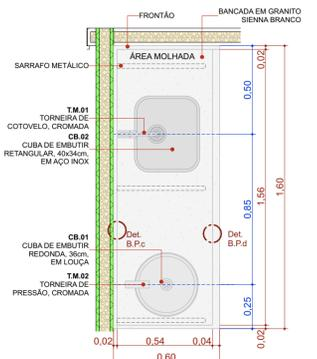

**B.PC.160d**

Escala:1:20

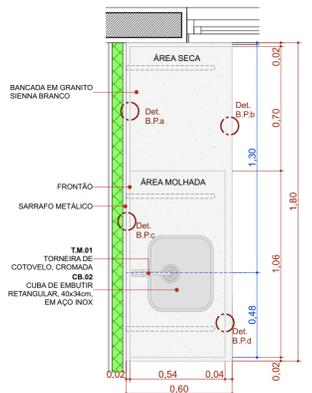

**B.PC.180d**

Escala:1:20

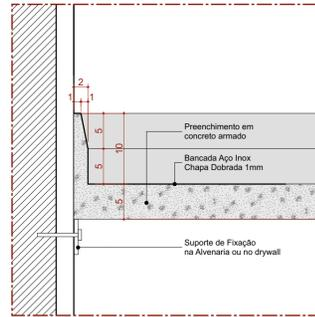

**Det. B.I.c**  
Bancada de Inox  
Detalhe Frontão - Área Seca

Escala 1:5

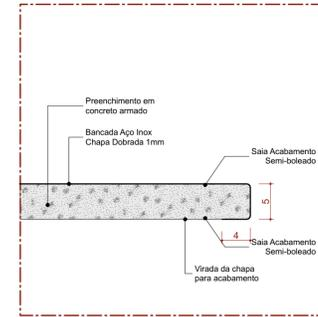

**Det. B.I.d**  
Bancada de Inox  
Detalhe Saia - Área seca

Escala 1:5

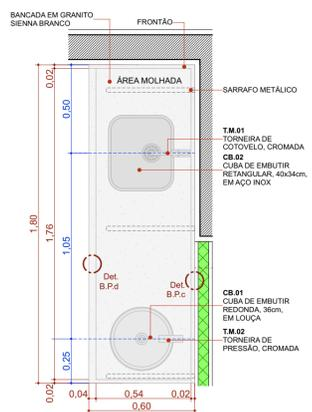

**B.PC.180e**

Escala:1:20

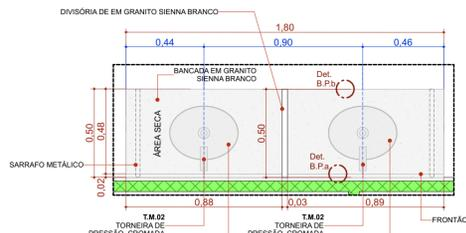

**B.PC.180-Escovário**

Escala:1:20

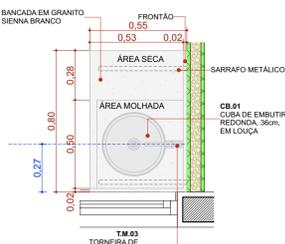

**B.PC.80d**

Escala:1:20

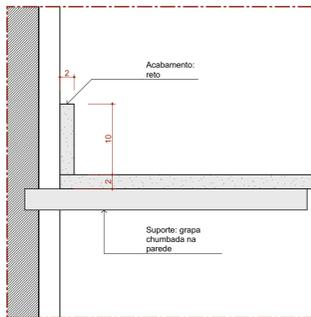

**Det. B.P.a**  
Bancada de Pedra  
Detalhe Frontão

Escala 1:5

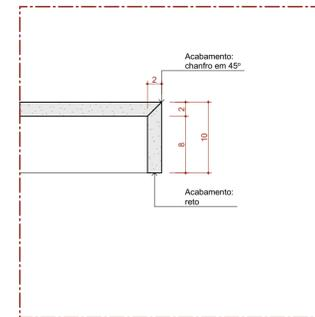

**Det. B.P.b**  
Bancada de Pedra  
Detalhe Saia

Escala 1:5

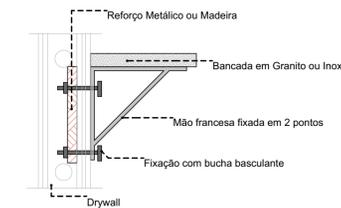

**DETALHE 01: REFORÇO EM DRYWALL**

Escala:1:20

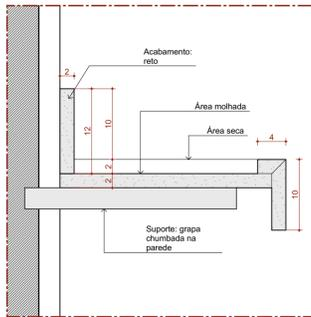

**Det. B.P.e**  
Bancada de Pedra  
Detalhe área molhada

Escala 1:5

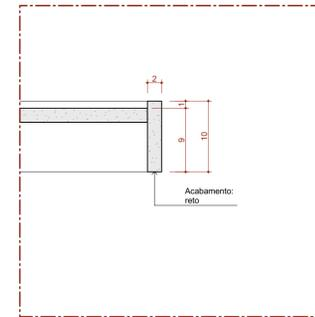

**Det. B.P.d**  
Bancada de Pedra  
Detalhe Saia - Área molhada

Escala 1:5

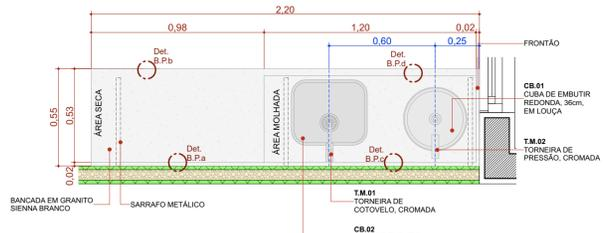

**B.PC.220e**

Escala:1:20

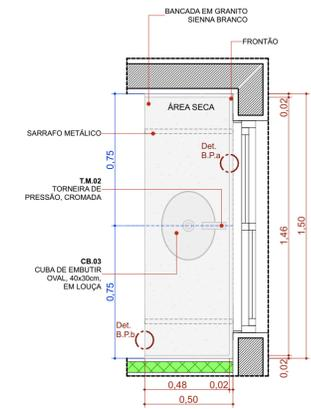

**B.PC.150e-Escovário**

Escala:1:20

22 Quadro de Bancadas			
Cód.	Qty.	Descrição	Frontão
BI.330de	1	Bancada em L em Inox 3,30 x 1,85m, profundidade 0,60 e 0,75m, sem cuba	Frontão direita e esquerda
BIC.260d	1	Bancada em inox 2,60x0,60m, com uma cuba retangular em inox.	Frontão direita
BPC.80d	1	Bancada em granito 0,80x0,55m, com uma cuba em cerâmica redonda.	Frontão direita
BPC.120e	1	Bancada em granito 1,20x0,55m, com uma cuba em cerâmica redonda.	Frontão esquerda
BPC.150e-Escovário	1	Bancada em granito 1,50x0,50m, com duas cubas cerâmica oval.	Frontão direita e esquerda
BPC.160	1	Bancada em granito 1,60x0,60m, com uma cuba em inox retangular e uma cuba em cerâmica redonda.	Sem frontão lateral
BPC.160d	1	Bancada em granito 1,60x0,60m, com uma cuba em inox retangular e uma cuba em cerâmica redonda.	Frontão direita
BPC.180-Escovário	1	Bancada em granito 1,80x0,50m, com duas cubas cerâmica oval.	Sem frontão lateral
BPC.180d	1	Bancada em granito 1,80x0,60m, com uma cuba retangular em inox.	Frontão direita
BPC.180e	1	Bancada em granito 1,80x0,60m, com uma cuba em inox retangular e uma cuba em cerâmica redonda.	Frontão Esquerda
BPC.220e	1	Bancada em granito 2,20x0,55m, com uma cuba em inox retangular e uma cuba em cerâmica redonda.	Frontão Esquerda

TÍTULO DO PROJETO  
**UNIDADE BÁSICA DE SAÚDE - PORTE 1**

PROPRIETÁRIO  
**MINISTÉRIO DA SAÚDE**  
SECRETARIA DE ATENÇÃO PRIMÁRIA À SAÚDE

CNPJ  
**00.394.544/0108-14**

ENDEREÇO  
**Secretaria de Atenção Primária à Saúde**  
Esplanada dos Ministérios Bloco G Edifício Sede - Ministério da Saúde  
CEP 70.058-900 - Brasília - DF

TÍTULO DA PRANCHA

**DETALHAMENTO DE BANCADAS**

DESCRIÇÃO DA ETAPA

**PROJETO EXECUTIVO**

NOME: PRANCHA - ARQUIVO  
**MS\_UBS1\_PE\_AQ 10.12\_R00**

REVISÃO	UNIDADE	DATA	ESCALA
<b>R01</b>	<b>METROS</b>	<b>04/09/2024</b>	<b>INDICADA</b>

DIREITOS AUTORAIS RESERVADOS CONFORME LEGISLAÇÃO NACIONAL E INTERNACIONAL

FOLHA 11  
84,10 x 59,40



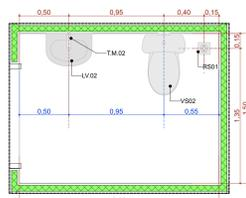

**A.M.1 Sanit. Infantil/Faldário**  
Escala: 1:25



**A.M.01 VISTA 1**  
Escala: 1:25

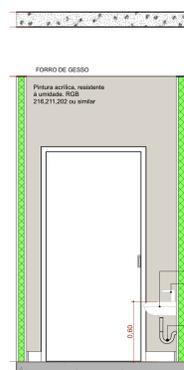

**A.M.01 VISTA 2**  
Escala: 1:25

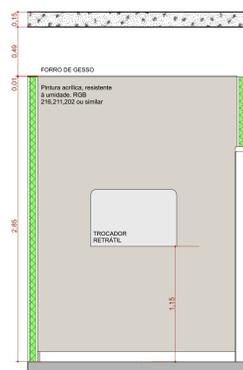

**A.M.01 VISTA 3**  
Escala: 1:25

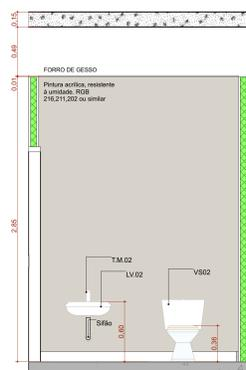

**A.M.01 VISTA 4**  
Escala: 1:25

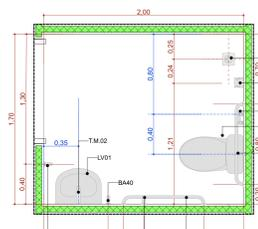

**A.M.2 Sanitário PCD Fem.**  
Escala: 1:25

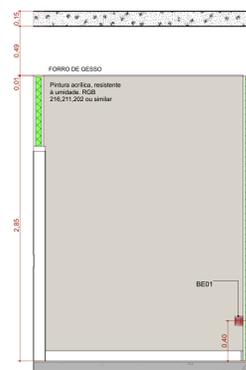

**A.M.02 VISTA 1**  
Escala: 1:25

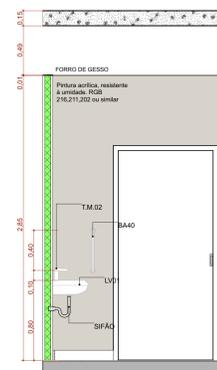

**A.M.02 VISTA 2**  
Escala: 1:25

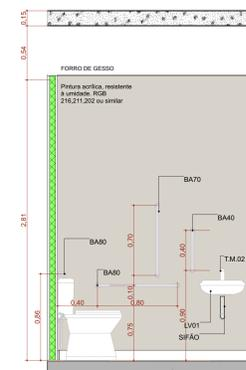

**A.M.02 VISTA 3**  
Escala: 1:25

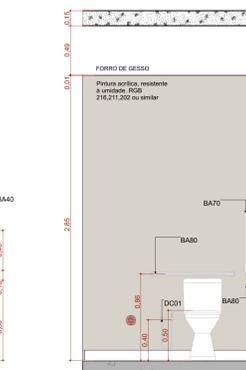

**A.M.02 VISTA 4**  
Escala: 1:25

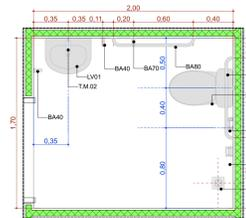

**A.M.3 Sanitário PCD Masc.**  
Escala: 1:25

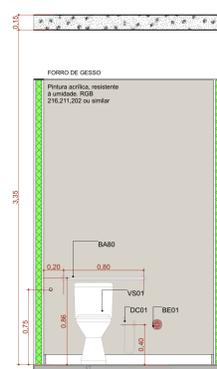

**A.M.03 VISTA 1**  
Escala: 1:25

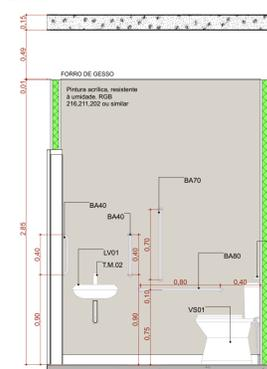

**A.M.03 VISTA 2**  
Escala: 1:25

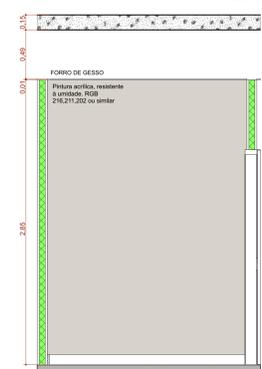

**A.M.03 VISTA 3**  
Escala: 1:25

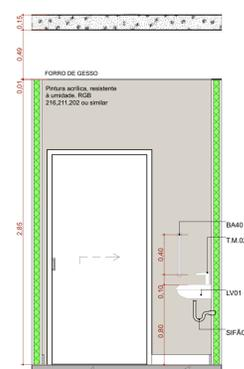

**A.M.03 VISTA 4**  
Escala: 1:25

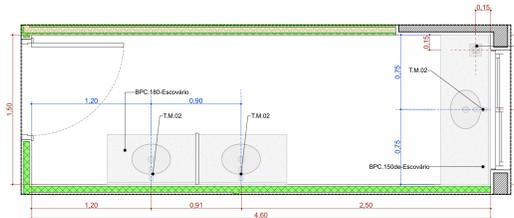

**A.M.4 Educação em Saúde Bucal (Escovário)**  
Escala: 1:25

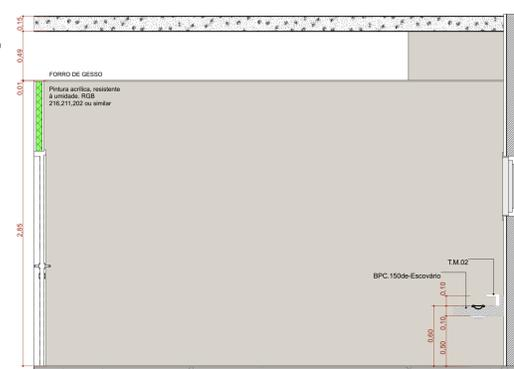

**A.M.04 VISTA 1**  
Escala: 1:25

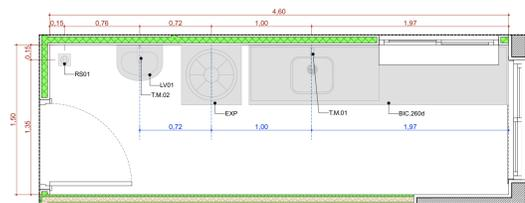

**A.M.5 Expurgo**  
Escala: 1:25

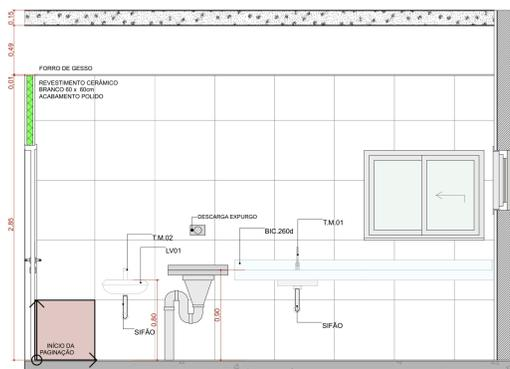

**A.M.05 VISTA 1**  
Escala: 1:25

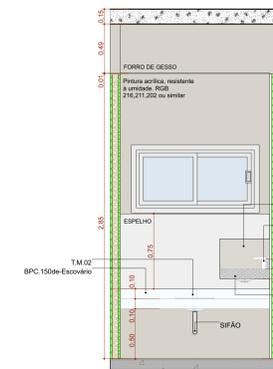

**A.M.04 VISTA 2**  
Escala: 1:25

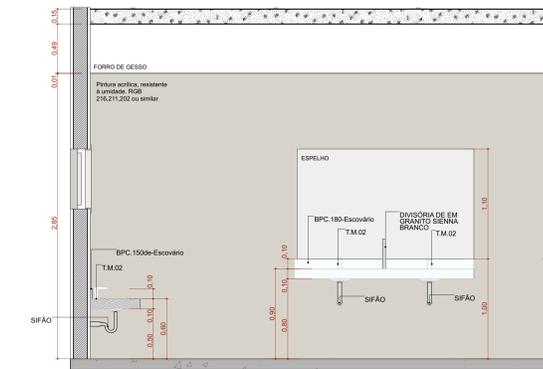

**A.M.04 VISTA 3**  
Escala: 1:25

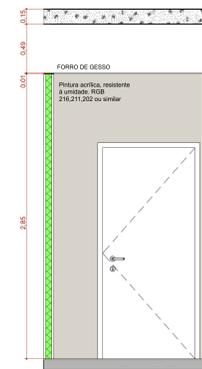

**A.M.04 VISTA 4**  
Escala: 1:25

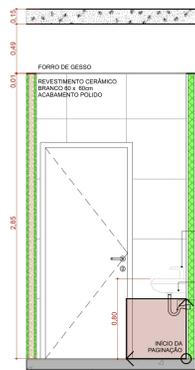

**A.M.05 VISTA 2**  
Escala: 1:25

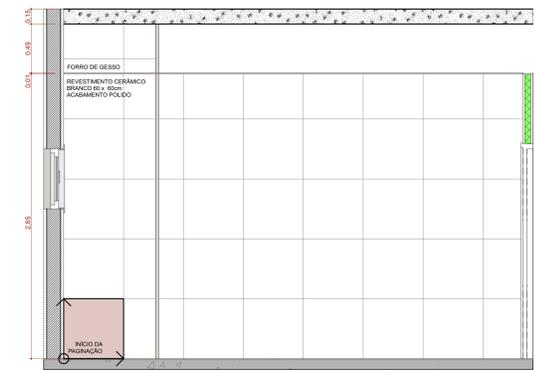

**A.M.05 VISTA 3**  
Escala: 1:25

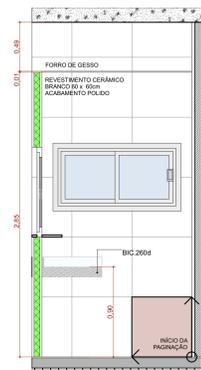

**A.M.05 VISTA 4**  
Escala: 1:25

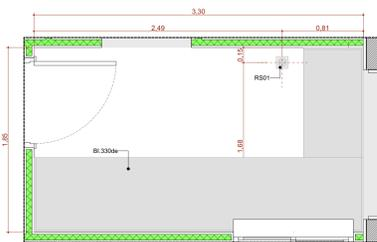

**A.M.6 Esterilização**  
Escala: 1:25

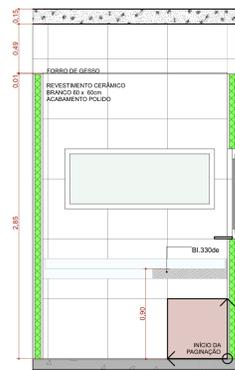

**A.M.06 VISTA 1**  
Escala: 1:25

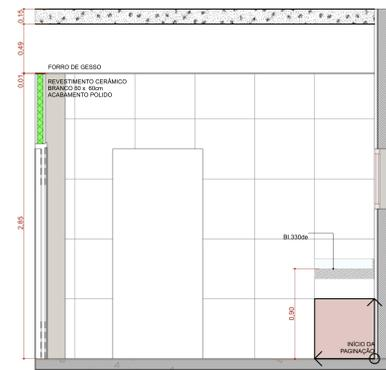

**A.M.06 VISTA 2**  
Escala: 1:25

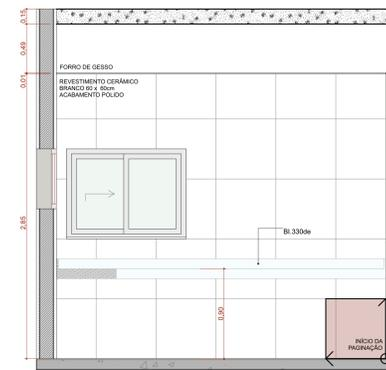

**A.M.06 VISTA 3**  
Escala: 1:25

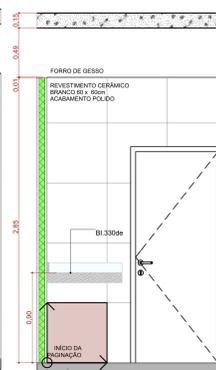

**A.M.06 VISTA 4**  
Escala: 1:25

TÍTULO DO PROJETO  
**UNIDADE BÁSICA DE SAÚDE - PORTE 1**  
PROPRIETÁRIO  
**MINISTÉRIO DA SAÚDE**  
SECRETARIA DE ATENÇÃO PRIMÁRIA À SAÚDE  
CNPJ  
00.394.544/0108-14  
ENDEREÇO  
Secretaria de Atenção Primária à Saúde  
Espanada dos Ministérios Bloco G Edifício Sede - Ministério da Saúde  
CEP 70.058-900 - Brasília- DF



TÍTULO DO PROJETO  
**DETALHAMENTO ÁREAS MOLHADAS 01**

DESCRIÇÃO DA ETAPA

PROJETO EXECUTIVO

NOME PLANILHA: ARQUIVO	REVISÃO	UNIDADE	DATA	ESCALA
MS_UBS1_PE_AQ 11.12_R00	R01	METROS	04/09/2024	INDICADA

DIRETOS AUTORES RESERVADOR CONFORME LEGISLAÇÃO NACIONAL E INTERNACIONAL

FOLHA Nº 14

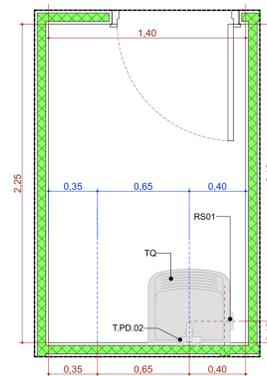

A.M.7 DML

Escala:1:25

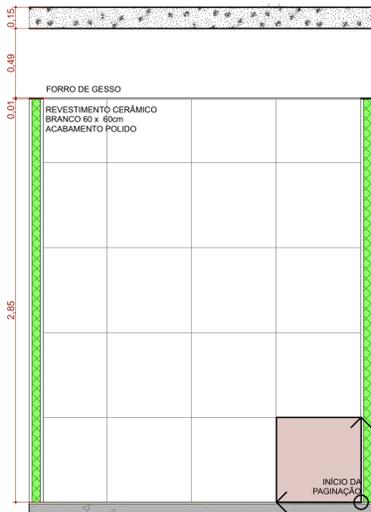

A.M.07 VISTA 1

Escala:1:25

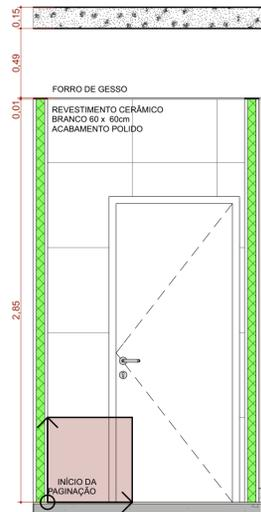

A.M.07 VISTA 2

Escala:1:25

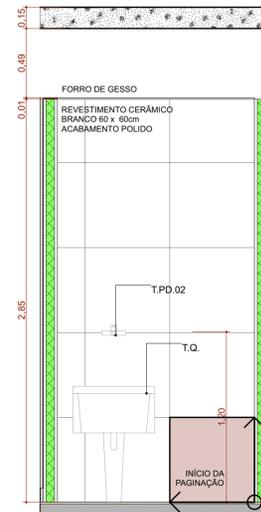

A.M.07 VISTA 3

Escala:1:25

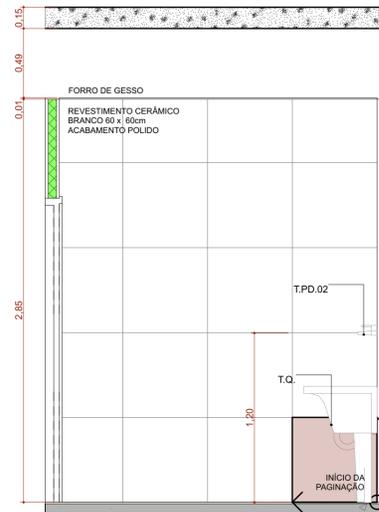

A.M.07 VISTA 4

Escala:1:25

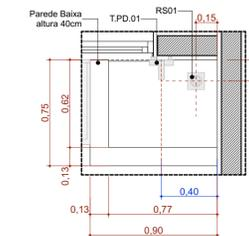

A.M.10 Higienização dos pés

Escala:1:25

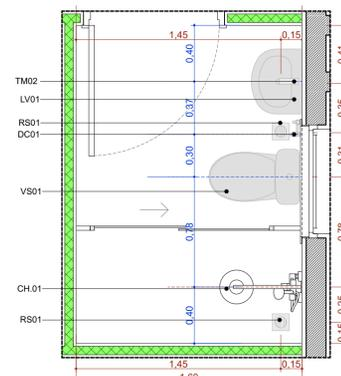

A.M.8 Banh. Func. Masc.

Escala:1:25

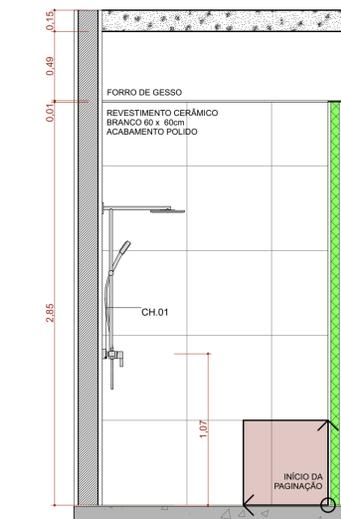

A.M.08 VISTA 1

Escala:1:25

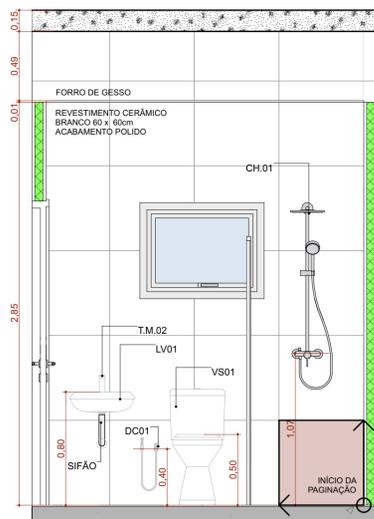

A.M.08 VISTA 2

Escala:1:25

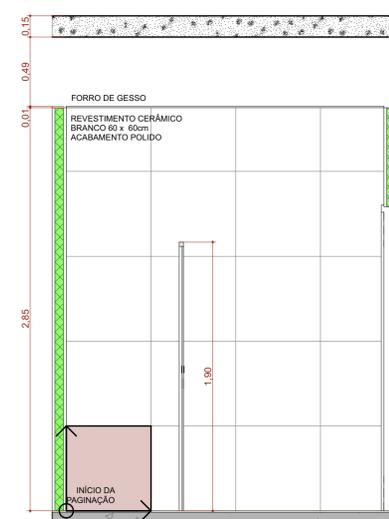

A.M.08 VISTA 3

Escala:1:25

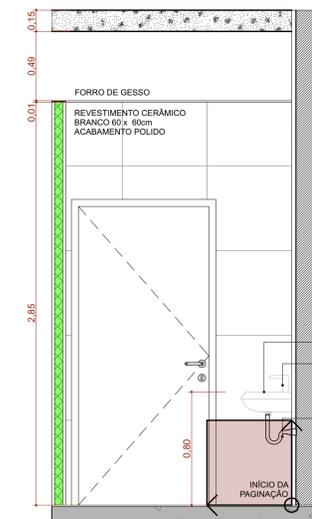

A.M.08 VISTA 4

Escala:1:25

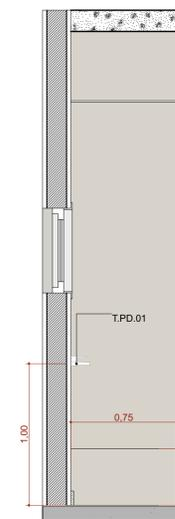

A.M.10 VISTA 1

Escala:1:25

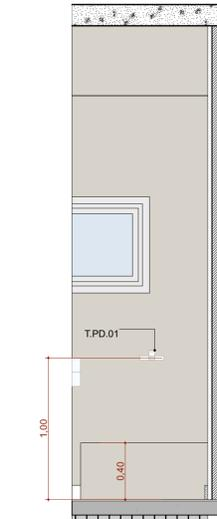

A.M.10 VISTA 2

Escala:1:25

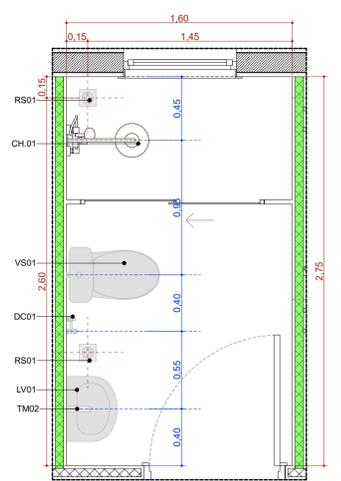

A.M.9 Banh. Func. Fem.

Escala:1:25

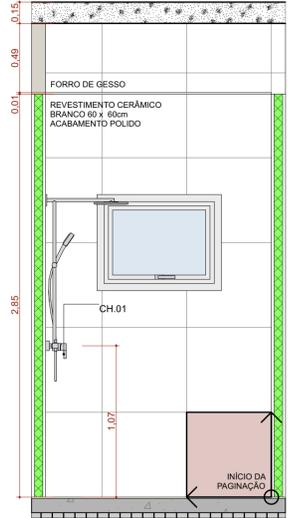

A.M.09 VISTA 1

Escala:1:25

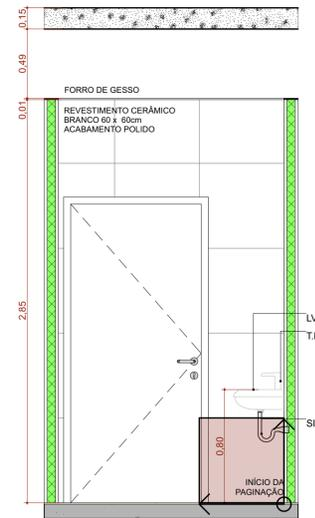

A.M.09 VISTA 2

Escala:1:25

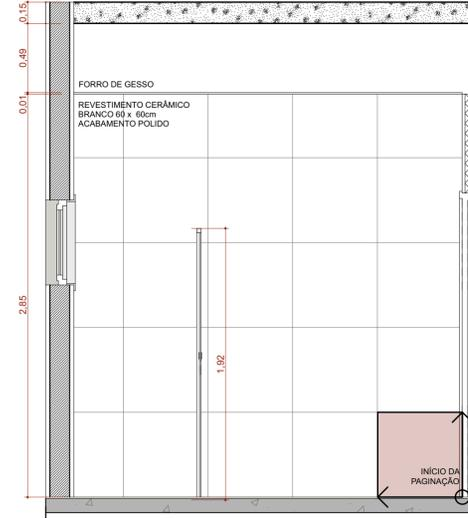

A.M.09 VISTA 3

Escala:1:25

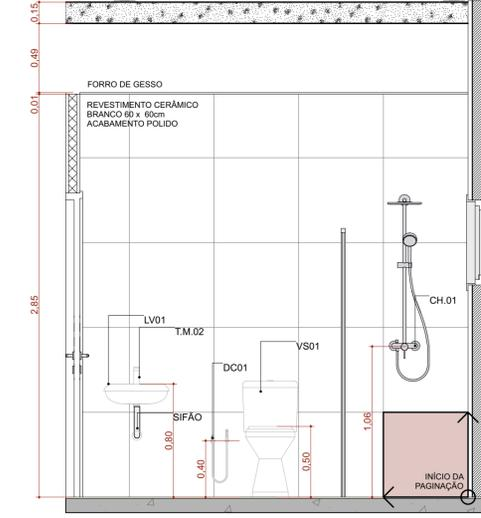

A.M.09 VISTA 4

Escala:1:25

TÍTULO DO PROJETO  
**UNIDADE BÁSICA DE SAÚDE - PORTE 1**  
PROPRIETÁRIO  
**MINISTÉRIO DA SAÚDE**  
SECRETARIA DE ATENÇÃO PRIMÁRIA À SAÚDE  
CNFJ  
00.394.544/0108-14  
ENDEREÇO  
Secretaria de Atenção Primária à Saúde  
Esplanada dos Ministérios Bloco G Edifício Sede - Ministério da Saúde  
CEP 70.058-900 - Brasília - DF



TÍTULO DA PRANCHA  
**DETALHAMENTO ÁREAS MOLHADAS 02**

DESCRIÇÃO DA ETAPA

**PROJETO EXECUTIVO**

NOME: PRANCHA - ARQUIVO	REVISÃO	UNIDADE	DATA	ESCALA
MS_UBS1_PE_AQ 12.12_R00	R01	METROS	04/09/2024	INDICADA

DIREITOS AUTORAIS RESERVADOS CONFORME LEGISLAÇÃO NACIONAL E INTERNACIONAL

FOLHA 11  
84,10 x 59,40